

TAMTRON



**REPETERBAR KVALITET, NOGGRANNHET OCH
TILLFÖRLITLIGHET MED KVALITET FRÅN TAMTRON**

**AVANCERADE VÄGNINGS-
OCH DOSERINGSLÖSNINGAR**



Spara tid och
ansträngning
– gör din dagliga
verksamhet enklare

TAMTRON I SIFFROR

VÅGAR INSTALLERADE

30 000

NETTOOMSÄTTNING

55 M€

ANSTÄLLDA

330

TAMTRON

– DIN PÅLITLIGA PARTNER INOM LÖSNINGAR FÖR INDUSTRIELL VÄGNING OCH DOSERING

Tamtron är en pålitlig teknikexpert inom industriell vägning och dosering av bulkmaterial, med kunder i hela Europa och utanför. Med årtionden av erfarenhet tillhandahåller vi exakta, robusta och innovativa lösningar som förbättrar produktkvaliteten och process-effektiviteten, vilket ger mätbara affärsfördelar.

Vårt omfattande erbjudande omfattar avancerad vägningsteknik, livs-cykeltjänster och det molnbaserade materialflödeshanteringsystemet mScales, som säkerställer sömlös integration och anslutning. Oavsett om det handlar om fordosvågar eller storsäckstationer är våra lösningar, som är godkända för kommersiellt bruk, skräddarsydda för att uppfylla olika industriella behov och göra verksamheten mer effektiv och hanterbar.

Vi arbetar nära våra kunder för att förstå deras processer och operativa behov. Ledande företag inom branscher som återvinning, gruvdrift, metaller och batterimaterial för elfordon förlitar sig på Tamtrons expertis.

Tamtrons ISO 9001-certifiering återspeglar vårt engagemang för kvalitet och kundorientering. Med en omsättning på över 55 miljoner euro och ett team på 270 medarbetare bedriver vi verksamhet från Finland och dotterbolag över hela Europa och exporterar till över 50 länder via ett certifierat partner nätverk.

Välj Tamtron för hållbara, högpresterande lösningar och ett partnerskap som bygger på förtroende och innovation.

INDUSTRIER

Tamtrons lösningar är utformade för att uppfylla de specifika kraven i olika branscher och ger tillförlitlighet, noggrannhet och effektivitet i varje applikation. Nedan följer några praktiska exempel på genomförda systemprojekt inom olika industrisektorer.



GRUVDRIFT OCH METALL- BEARBETNING

Tamtron tillhandahåller avancerade vägnings- och doseringssystem för att optimera gruv- och metallbearbetningsverksamheter.

► Mottagning av malmkoncentrat i hamn

Effektiv hantering av malmkoncentrat med en kapacitet på 1200 ton/h. Satsmatningssystemet med bandmatare säkerställer sömlös drift samtidigt som det följer krav för kommersiellt bruk.

► System för legering av metall

Exakt dosering av flera olika ingredienser från 15 till 700 kg/h. Systemet av satstyp garanterar noggrannhet och konsekvens vid legeringsproduktion.



SKOGSBRUK

Skräddarsydda lösningar för skogsbrukssektorn förbättrar effektiviteten och säkerställer en smidig bearbetning av material.

► Transportband

Höghastighets, kontinuerliga transportörer upp till 11 meter breda med tvåvägsdrift, vilket ger flexibilitet och hög genomströmning.

► Limkök

Robusta limblandningssystem för t.ex. plywood- och LVL-tillverkning.



ÅTERVINNING OCH ENERGI

Effektiva materialhanteringslösningar utformade för hållbara verksamheter.

► Bandvågar

Med en noggrannhet på upp till 0,5% säkerställer dessa vågar en exakt övervakning av materialflödet.

► Utrustning för mottagning

Tillförlitliga system med en kapacitet på 5 ton/h för effektivt materialintag från storsäckar och containrar.



MATERIAL FÖR BATTERIER

Topmodern utrustning skräddarsydd för den föränderliga batterimaterialindustrin.

► Lossningsstationer för storsäckar för effektiv materialhantering

► BB/IBC kombiförpackningsstationer för flexibla förpackningsbehov

► Additivmatare för precisionsdosering i produktionsprocesser



BYGGMATERIAL- INDUSTRIN

► Drymix, tillverkning av lättbetong

► Dosering och blandning med automationssystem

► 100 projekt globalt



KEMISK INDUSTRI

► System för tillverkning av flytande beläggningslösningar

► ATEX-kompatibelt system för dosering och blandning av pulver till vätska



LIVSMEDELS- INDUSTRIN

Lösningar för precisionsdosering för att stödja kvalitet och effektivitet i livsmedelsproduktionen.

► Dosering av torrfoder för uppfödningssystem

Noggrann satsdosering på 0,6-5 kg med jämnt fördelat material, vilket säkerställer optimala förhållanden för uppfödningssystem.

► Totaliserande trattväg för spannmålvägning och logistik

Noggrann kumulativ mätning av materialflödet som är godkänt för kommersiellt bruk. Kan användas i stället för lastbils- eller järnvägsvagnar.

FÖRDELAR:

- Vår långa erfarenhet som leverantör av vägnings-, doserings-, blandnings- och transportutrustning gör att vi kan se till helheten och leverera mer effektiva lösningar.
- Exakt doseringsutrustning möjliggör en optimal och effektiv produktionsprocess.
- Materialkunskap gör det möjligt att använda rätt doseringsteknik för olika material.
- Utbytet blir högre eftersom andelen avfall eller kvalitetsavvikelse är lägre.
- Doseringsnoggrannheten för dyra råvaror uppnås inom ett snävare toleransfönster.
- Fluidiseringstekniken möjliggör en underhållsfri och användarvänlig doseringsmetod.
- Löpande underhåll och support säkerställer att systemen förblir effektiva och tillförlitliga under hela sin livscykel.

”Vi konstruerar, tillverkar och levererar helhetslösningar för mätning och styrning av materialflöden.”



EFFEKTIVA DOSERINGS-, VÄGNINGS- OCH BLANDNINGSLÖSNINGAR

Tamtrons vägnings-, doseringsutrustning och system är konstruerade av experter och tillverkade av högkvalitativa komponenter. Vågar och instrument är konstruerade enligt EU-omfattande metrologiska standarder.

Vår expertis hjälper kunderna att hitta rätt komponenter för att säkerställa optimal processprestanda och minimera avfall. Vår tekniks mångsidighet möjliggör noggrann och tillförlitlig hantering av en mängd olika material, inklusive torra och pulverformiga ämnen. Lösningarna är flexibla och kan anpassas till olika processparametrar, vilket ökar kostnadseffektiviteten.

- ▶ Tidig involvering säkerställer optimala lösningar
- ▶ Fokus på att utveckla grundläggande vägnings- och doseringsteknik, inklusive automation
- ▶ Bred erfarenhet av dosering och transport av olika torra bulkmaterial med hjälp av olika tekniker
- ▶ Det anmälda organet har bekräftat att Tamtrons kvalitetssäkringssystem för produktion säkerställer överensstämmelse med EU-typkraven för icke-automatiska (NAWI, 2014/31/EU) och automatiska vågar (MID, 2014/32/EU)

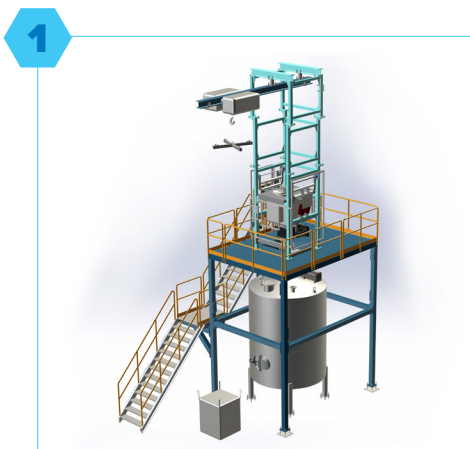
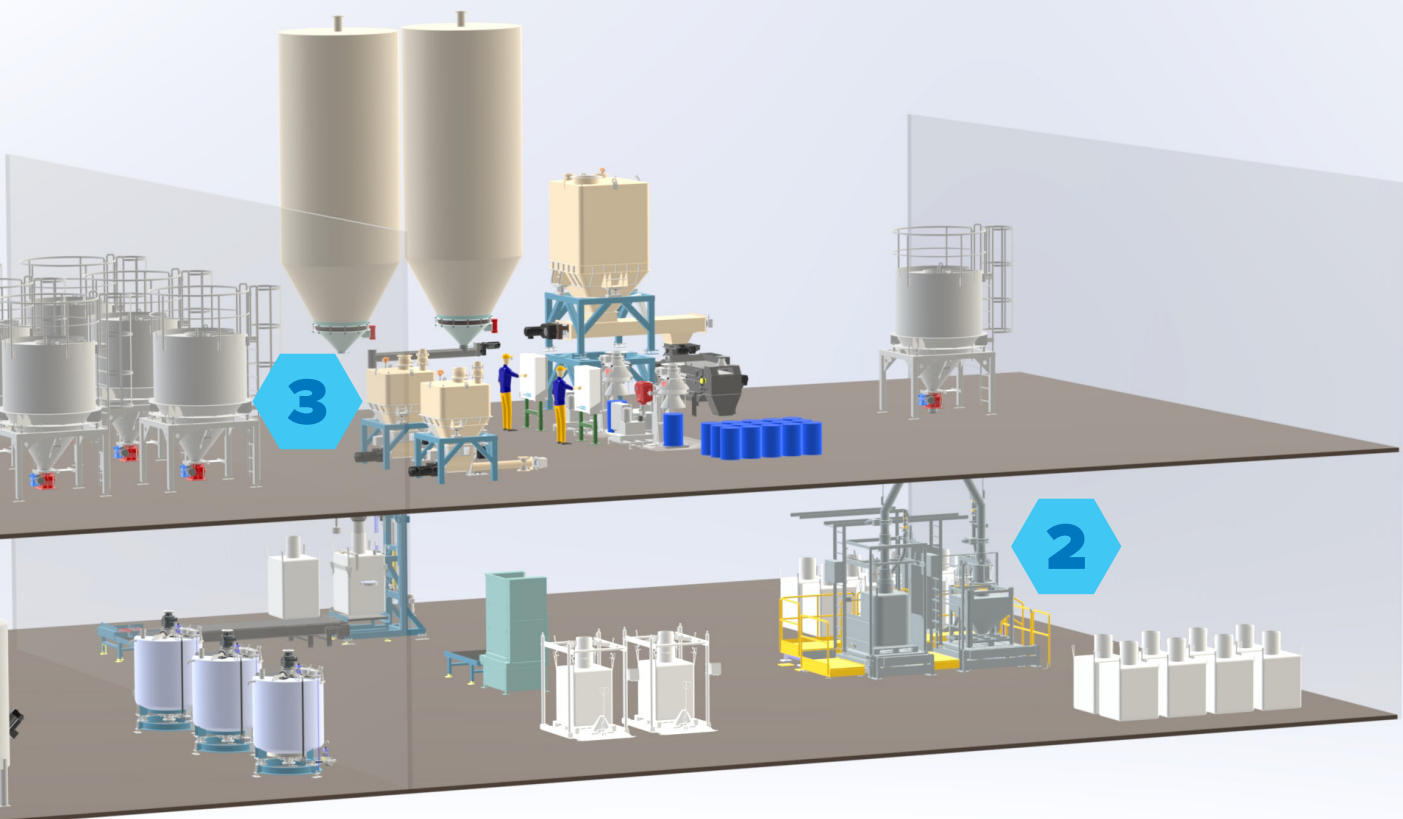

LOSSNING AV STORSÄCK TILL MIXER ELLER TRANSPORTÖR

FUNKTIONER FÖR LOSSNINGSSTATIONER

- ▶ Säkerheten garanteras genom styrsystemets utformning och med tillbehör som krävs enligt normerna
- ▶ Dammfri anslutning från storsäck till lossningskonan
- ▶ Lossningsstationen kan vara utrustad med våg
- ▶ Lossning till en slurryblandare eller till skruvintag, till exempel

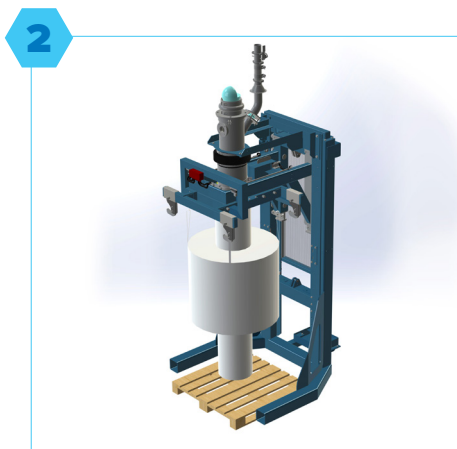

LASTNINGSSTATIONER FÖR STORSÄCKAR OCH CONTAINRAR

FUNKTIONER FÖR LASTNINGSSTATIONER

- ▶ Kan utrustas med våg – även godkänd för kommersiella bruk för kommersiella behov
- ▶ Dammfri anslutning till storsäcken.
- ▶ Möjlighet att använda vibrationer för att säkra storsäckar som fylls med komplexa material
- ▶ Storsäcken kan hänga eller stå på en pall



DOSERING I MATERIALENS TILLVERKNINGSPROCESS

EXEMPEL PÅ TILLGÄNGLIG TEKNIK

- ▶ LIW-matare (Loss In Weight) för kontinuerlig dosering av råmaterial
- ▶ Silovägning kombinerad med klaffventiler eller skruvar för batchdosering
- ▶ Doseringsautomation på systemnivå som kan integreras med automationen på fabriksnivå

4

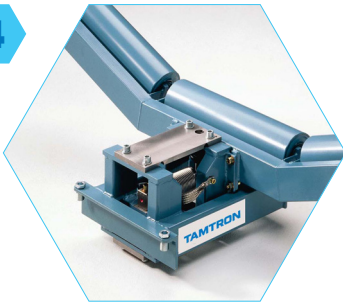

VÅG FÖR TRANSPORTBAND

FÖRDELAR

- ▶ Ett mer exakt vägningsresultat uppnås med en högkvalitativ transportbandsvåg
- ▶ Bandvåg med en rulle är en tillförlitlig och kostnadseffektiv, enkel våg av hög kvalitet för processvägning
- ▶ Regelbundna kontroller och underhåll garanterar en lång livslängd
- ▶ Tack vare den låga konstruktionen kan bandvågen enkelt och snabbt installeras på en befintlig bandtransportör
- ▶ Bandvåg med flera rullar ger det mest exakta vägningsresultatet



MATARE

BAND-, SKRUV- OCH VIBRATIONSMATARE

- ▶ Rätt typ av matare väljs utifrån faktorer som material, processegenskaper och miljöförhållanden

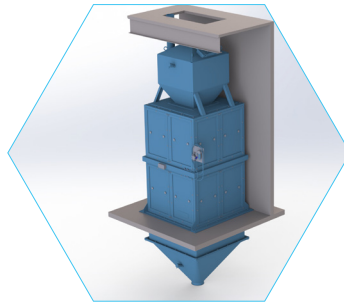

SILOVÅG

FÖRDELAR

- ▶ Vår silovåg används under krävande förhållanden, där vågens problemfria drift, noggrannhet och långa livslängd garanterar en effektiv process
- ▶ Silovågar är typgodkända automatiska vågar i enlighet med mätinstrumentdirektivet och är generellt verifierade för kommersiell användning
- ▶ Statisk vägningsnoggrannhet för dynamiskt materialflöde
- ▶ Robust och dammtät behållarvåg för säker drift under olika förhållanden
- ▶ Silovågen kan skräddarsys efter kundens behov

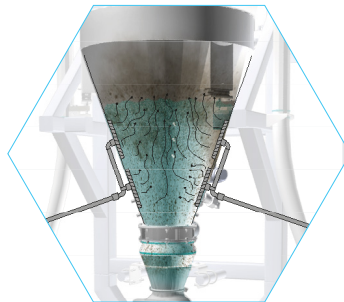

VÄTSKETEKNIK

Vätskekomponenterna (vätskeplattor och koner) återställer materialets flytbarhet genom att mata in tryckluft.

FÖRDELAR

- ▶ Ökad effektivitet i produktionsprocessen
- ▶ Miljövänlighet: inga motorer, vilket innebär att betydligt mindre energi förbrukas
- ▶ Vätskeslang gör det möjligt att kringgå fasta hinder (t.ex. strukturer)
- ▶ Det är också möjligt att snabbt bygga in ny teknik i en gammal process
- ▶ Vätsketekniken säkerställer att finmaterial kan flyttas enkelt och snabbt
- ▶ Vätskeelement och vätskeslangar kräver inget underhåll



KOMPONENTER FÖR VÄGNING

- ▶ Tamtron levererar vågar, komponenter och utrustning för vägnings- och doseringsapplikationer i en mängd olika branscher
- ▶ Vägningsensorer, terminaler och transmittar

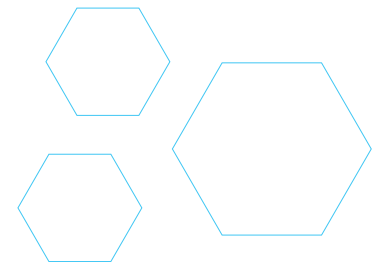

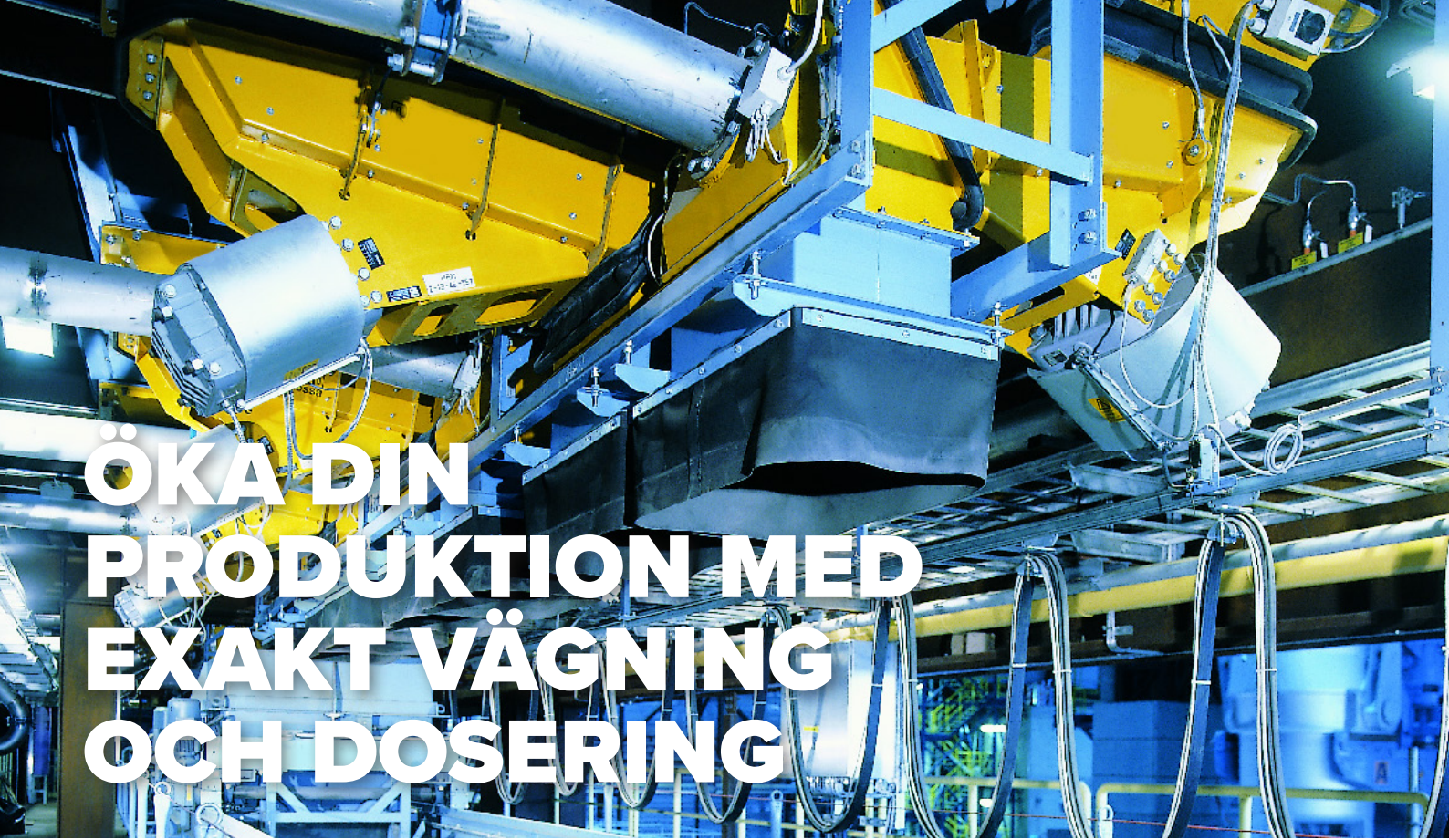

ÖKA DIN PRODUKTION MED EXAKT VÄGNING OCH DOSERING



ENKEL PROCESSOPTIMERING OCH TRANSPARENS

MED AUTOMATIONSÖSNINGAR FRÅN TAMTRON

- ▶ Erfarenhet av olika automationssystem från olika branscher
- ▶ Möjliggör fjärrsupport och diagnostik
- ▶ Uppgradering av systemet säkerställer att det fungerar effektivt under hela anläggningens livscykel
- ▶ Vi ser till att anläggningen alltid fungerar på bästa sätt för att säkerställa optimal prestanda och tillförlitlighet
- ▶ Maximal doseringsnoggrannhet och effektivitet
- ▶ Få processinsikter med hjälp av datainsamling

INSTALLATIONSÖVERVAKNING, DRIFTSÄTTNING OCH UNDERHÅLLSTJÄNSTER

- ▶ Tamtrons experter hjälper till att utforma en vägningslösning som stödjer ditt företags processer och materialflöden. Vi hjälper till att integrera vägning i dina processer så att den tjänar din verksamhet effektivt
- ▶ Våra installationstjänster och användarutbildningar säkerställer att din vägningslösning fungerar snabbt och effektivt
- ▶ Originalreservdelar och omfattande teknisk support finns tillgängliga för alla våra kunder



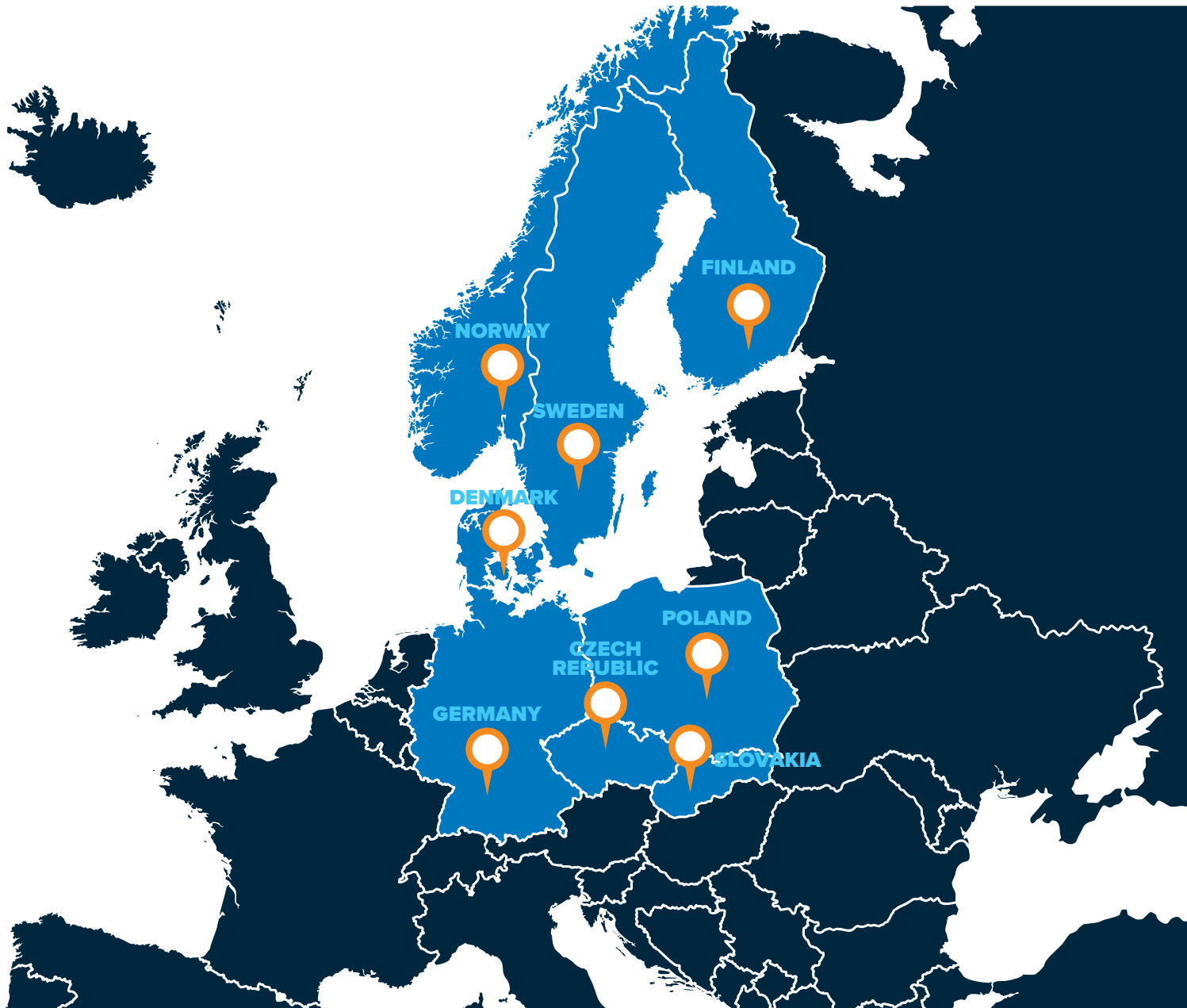

BÖRJA OPTIMERA DIN PRODUKTION IDAG

Utforska våra heltäckande lösningar för industriella vägnings- och doseringssystem. Besök vår webbplats för detaljerad information och kontakta våra experter för att hitta den bästa lösningen för dina behov.

WWW.TAMTRON.SE

Låt oss forma framtiden för industriella materialflöden tillsammans!



TAMTRON

TAMTRON SVERIGE
Nattvindsgatan 9
652 21 Karlstad
Sverige
Tel. 054-402 08 40
viktigt@tamtron.se
WWW.TAMTRON.SE

Tamtron är en ledande leverantör av avancerade vägningslösningar som erbjuder innovativ vägnings- och doseringsteknik, omfattande livscykeljänster och moderna molnbaserade digitala tjänster. Tamtron är verksamt globalt med huvudkontor i Finland och stödjande branscher som jord- och anläggningsarbeten, gruvsdrift och metallbearbetning, batteri- och kemisk industri, livsmedelsproduktion, skogsbruk, logistik, hamnar och terminaler samt återvinning och energi. Företaget har en stark närvaro i Europa genom sina dotterbolag och sitt globala partnersätverk.